

Emergency Medical Care Products 2019



BLUE CROSS

開発から生産まで・・・

ブルークロス 災害対策・医療救護 救急蘇生セット & 救急医療セット カタログ





ブルークロス フィロソフィー

かけがえのない命・いのちを救いたい。「生命尊厳の健康社会に貢献したい。」
ブルークロスの「夢」です。

品質マネジメントシステム ISO 13485:2016 認証取得
認証範囲: 蘇生器、吸引器、酸素吸入器、ネプライザー、救急医療セットの設計及び製造

CONTENTS

ブルークロス 製品の品番について	1
蘇生器	ブルークロス シリコンレサシテーター 2
救急蘇生セット	救急蘇生セット (一般救急用) 8 酸素吸入救急蘇生セット (一般救急用) 11 救急蘇生セット (医師挿管用) 12 酸素吸入救急蘇生セット (医師挿管用) 13
吸引器	足踏式吸引器・手動式吸引器 14
気道確保	気道確保用具 開口器・舌鉗子 14 エマジンケース・ソフトクリアケース・エマジンバッグ 14
気管挿管	気管挿管用具 15 喉頭鏡セット・バイトブロック・スタイレット・マギル鉗子 15
酸素吸入器	エマジン オキシゲンシステム (酸素吸入器) 16
災害対策・医療救護器材の提案	17
救急医療セット	救急医療セット・酸素吸入救急医療セット EK シリーズ 18 救急医療セット・酸素吸入救急医療セット FK シリーズ 22
救急医療セット オプション品	診断用具・識別連絡用具・縫合切開用具・注射輸液用具 24 眼科耳鼻科用具・包帯材料・助産用具 25 外科ホルスター・救急剪刀 26 エマジンソフトケース 27

ブルークロス® 製品の品番について



- 当社の品番は、製品の概要・構成等の内容がある程度わかるように、下記の通り表記されています。
- A: Adult (成人用) の略号です。
 - B: Basic (基本品) の略号です。
 - C: Child (小児用) の略号です。
 - C: Complete (完成品) の略号です。
 - I: Infant (新生児) の略号です。
 - R: Reserver system (リザーバシステム) の略号です。
- ※ その他ブルークロスの品番も、製品の特徴や構成品の略号等を基本に作成してあります。

ブルークロス® 機能 (用具) 別マークについて

ブルークロスの製品はハードケース及びソフトケース EMB の外側に、ケースを閉めたままでも内容品がある程度わかるように、機能 (用具) 別マークが付いています。

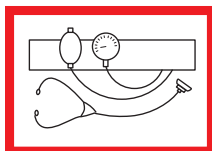

診断用具

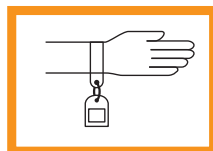

識別連絡用具

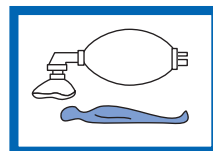

成人用蘇生器

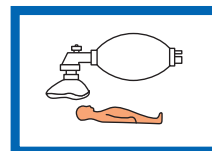

小児用蘇生器

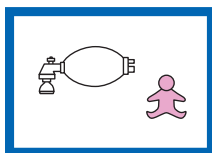

新生児用蘇生器

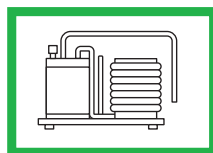

足踏式吸引器

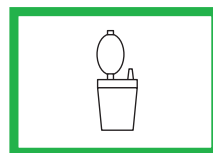

手動式吸引器

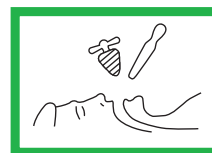

気道確保用具

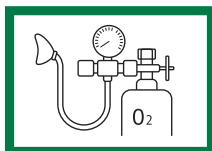

酸素吸入器

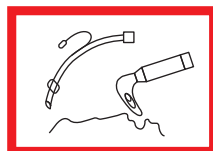

気管挿管用具

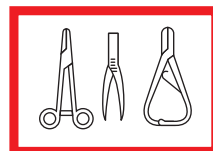

縫合切開用具

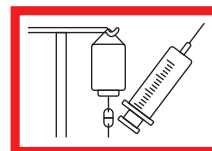

注射輸液用具

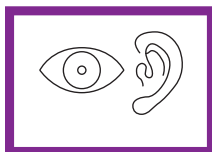

眼科耳鼻科用具



助産用具

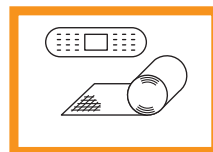

包帯材料

機能(用具)別マークは、ブルークロス株式会社の登録商標です。

INFORMATION

- ★各オプション品は個別承認及び承認物付属品です。
- ★薬機法により医薬品のセット販売はしておりません。必要に応じ別途ご購入下さい。
- ★製品は改良のため、カタログ掲載の仕様と多少異なる場合もありますので、予めご了承下さい。
- ★一部の製品はカタログの製品カラーと異なる場合がありますので、予めご了承下さい。
- ★製品の寸法・重量は標準寸法を示しており、表示より多少異なる場合がありますので、予めご了承下さい。
- ★やむを得ない事情で価格を変更する場合がありますので、予めご了承下さい。
- ★カタログの表示価格は消費税は含まれておりません。別途消費税が加算されます。



ブルークロス® シリコンレサシテーター

日本製



ブルークロスシリコンレサシテーターは、病院、救急車、自衛隊、学校、工場等における救命救急処置から救護所、事故現場等での災害救助にも対応でき、医師から救急隊員まで使用できる人工蘇生器です。

滑りにくい！ ソフト！



コンパクト！



疲れにくい操作、折りたたみ可能な蘇生用バッグ

シリコン製蘇生用バッグは、しなやかで加圧し易く、復元力が強いので長時間の操作でも疲労を最小限に抑えます。蘇生用バッグ内の内側にはウレタン等の弾力材を使用しておりませんので、故障のリスクを最大限抑えております。更に、ケース等に収納時は、折りたたむことができますので、携帯性にも優れております。



成人用

小児用

新生児用

圧力リミット：3.43kPa (35cmH2O)の安全設計

小児用及び新生児用には、圧力リミット：3.43kPa (35cmH2O)の蘇生用圧限定弁があり、過度の換気圧のリスクを軽減できる安全設計です。
※圧力データは、ISO 8382及びJIS T 7205の規格基準に基づき行われた試験によるものです。

本器の使用対象体重の目安

- 成人用：体重40kg以上
- 小児用：体重10kg以上で40kg以下
- 新生児用：体重5kg以下



オートクレーブ（134℃）滅菌ができ分解組立も簡単

本器は、蘇生用弁、蘇生用バッグ、吸気用弁はもちろん、マスクも含めてオートクレーブ滅菌（134℃：20分/Max.）ができ、しかも分解組立も簡単です。

（酸素リザーバーバッグはオートクレーブ滅菌できません。）

品質と国産にこだわり、オートクレーブ滅菌可能なシリコン製人工蘇生器です。



二つのインレットバルブ

吸気用弁には、空気用、酸素用の二つのインレットがあり、酸素供給源に接続することにより、オキシゲンレサシテーターとして使用できます。



気管内チューブ及び延長用シリコン蛇管を接続して使用できます

本器は、気管内チューブの接続はもちろん、操作が困難な搬送中等には、延長用シリコン蛇管を接続し蘇生用バッグと蘇生用弁を延長して使用できます。

自発呼吸への対応及び高濃度の酸素吸入が可能

自発呼吸をしている患者様への酸素吸入を最小限の抵抗で行うことができます。

リザーバシステムを取り付ければ、高濃度の酸素吸入ができます。

酸素供給量が不十分、又は途絶えたときは、大気を自動的に取り入れ適切な換気量を確保できる構造になっております。



ISO 8382 及び JIS T 7205 に準拠

ブルークロスシリコンレサシテーターは、ISO 8382 及び JIS T 7205 の医療機器の指針に基づき、その規格に準拠しております。安全性、操作性、及び機能が優れています。



成人用蘇生器

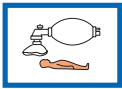
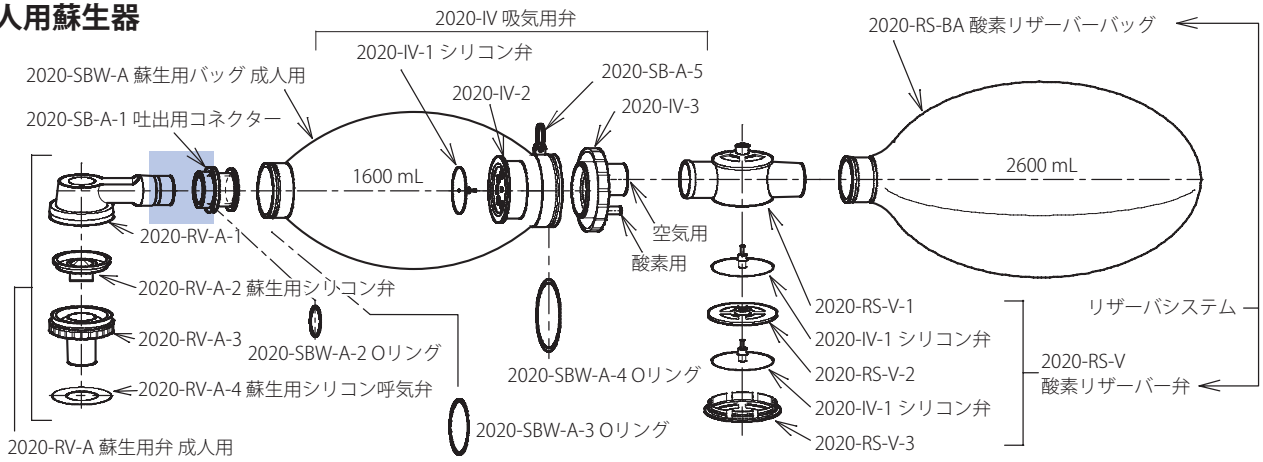

小児用蘇生器

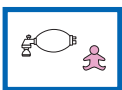
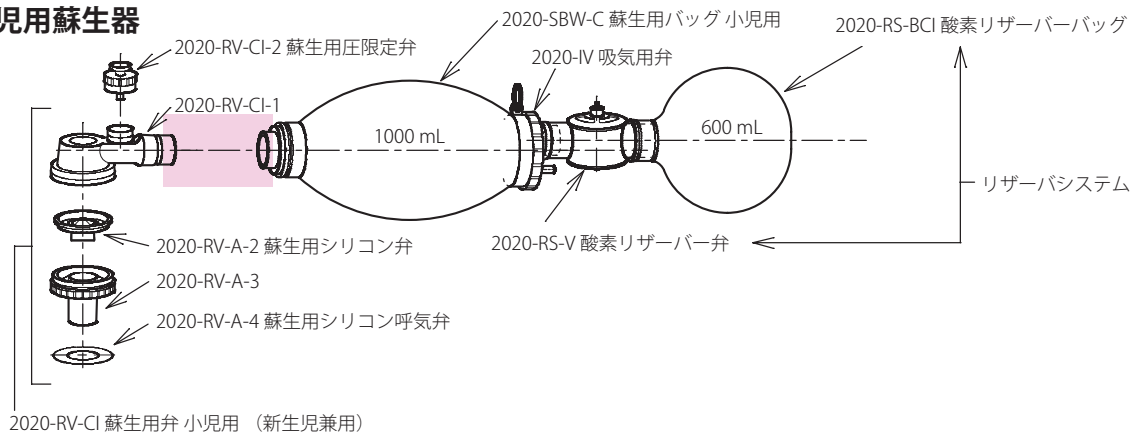

新生児用蘇生器

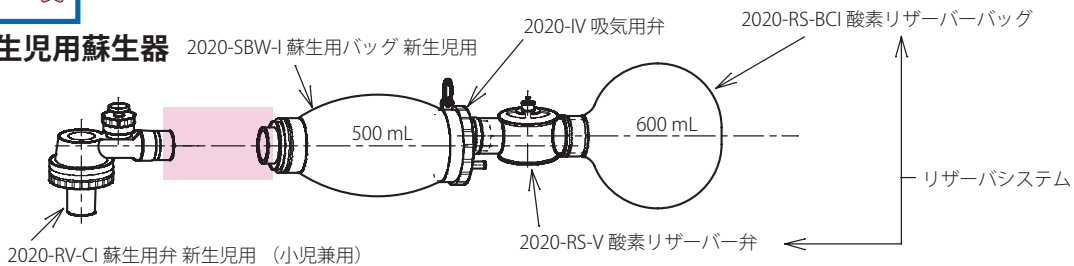

誤接続防止仕様とは

接続ミスを防ぎます。

ブルークロスのレサシテーターは接続部分 ■ ■ に工夫があります。

- 成人用蘇生バッグ ■ には、小児 ■ 及び新生児用蘇生弁 ■ が接続できない安全仕様です。
- 小児 ■ 及び新生児用蘇生バッグ ■ には、成人用蘇生弁 ■ が接続できない安全仕様です。

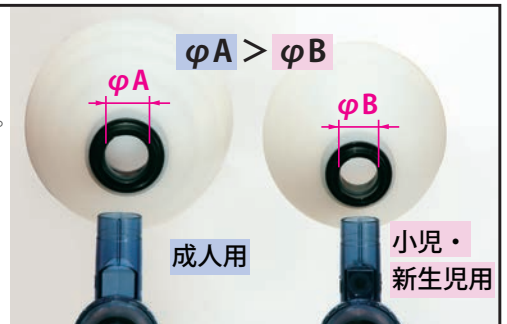

酸素リザーバー弁



酸素リザーバーバッグ



シリコンマスク



エアウェイ



蘇生器用シリコン蛇管 アダプター付(延長用)



テストバッグ



蘇生用弁

商品コード	品番	品名	標準価格
1010110	BC-2020-RV-A	蘇生用弁 成人用	¥5,200
1010120	BC-2020-RV-CI	蘇生用弁 小児用(新生児兼用)	¥7,200
1010120	BC-2020-RV-CI	蘇生用弁 新生児用(小児兼用)	¥7,200
1020040	BC-2020-RV-A-2	蘇生用シリコン弁	¥1,800
1020050	BC-2020-RV-A-4	蘇生用シリコン呼吸弁 ×10	¥2,800
1020060	BC-2020-RV-CI-2	蘇生用圧限定弁	¥1,700

蘇生用バッグ

1020010	BC-2020-SBW-A	蘇生用バッグ シリコン製 成人用	¥15,000
1020020	BC-2020-SBW-C	蘇生用バッグ シリコン製 小児用	¥13,000
1020030	BC-2020-SBW-I	蘇生用バッグ シリコン製 新生児用	¥12,500

吸気用弁

1020070	BC-2020-IV	吸気用弁	¥3,200
1020080	BC-2020-IV-1	シリコン弁 ×5	¥3,200

酸素リザーバー弁

1020090	BC-2020-RS-V	酸素リザーバー弁	¥3,000
---------	--------------	----------	--------

酸素リザーバーバッグ

1020100	BC-2020-RS-BA	酸素リザーバーバッグ2600 mL	¥1,400
1020110	BC-2020-RS-BA	酸素リザーバーバッグ2600 mL×10	¥11,000
1020120	BC-2020-RS-BCI	酸素リザーバーバッグ600 mL	¥1,400
1020130	BC-2020-RS-BCI	酸素リザーバーバッグ600 mL×10	¥11,000

リザーバシステム (リザーバー弁&リザーバーバッグ)

1020140	BC-2020-RS-V-BA	リザーバーバッグ 2600 mL 付	¥4,300
1020150	BC-2020-RS-V-BCI	リザーバーバッグ 600 mL 付	¥4,300

シリコンマスク

		成人用	小児用	新生児用	
1010060	BC-2020-SM-AL	大			¥2,800
1010070	BC-2020-SM-AM	中	大		¥2,800
1010080	BC-2020-SM-AS	小	中		¥2,800
1010090	BC-2020-SM-IL		小	大	¥2,300
1010100	BC-2020-SM-IS			小	¥2,300

エアウェイ

		成人用	小児用	新生児用	
1010430	BC-2020-AW-AL	大			X5 ¥1,200
1010440	BC-2020-AW-AM	中	大		X5 ¥1,200
1010450	BC-2020-AW-AS	小	中		X5 ¥1,200
1010460	BC-2020-AW-IL		小	大	X5 ¥1,200
1010470	BC-2020-AW-IS			小	X5 ¥1,200

蘇生器用シリコン蛇管 アダプター付(延長用)

1020160	BC-2020-SC-1A	成人用	¥2,100
1020170	BC-2020-SC-1CI	小児新生児兼用	¥2,100

ケース

1820030	BC-01M-TB	ソフトクリアケース 中	¥3,000
1820010	BC-2S-TP	エマジンケース 32×10.5×30 cm	販売終了

テストバッグ

1020180	BC-TR-L	大 500 mL	¥2,700
1020190	BC-TR-M	中 250 mL	¥2,200
1020200	BC-TR-S	小 50 mL	¥1,700



ブルークロス® シリコンレサシテーター



■ブルークロスシリコンレサシテーターは、ベーシック、コンプリート共に、化粧箱、ソフトクリアケース（ナイロン製）、及びエマジンケース（透明強化プラスチック製）入りがあります。
各製品は、構成表をご覧ください。



成人用蘇生器



(写真はACRW-33です。)

構成	ベーシックタイプ					コンプリートタイプ					
	1010130	1010140	1010150	1010160	1010170	1010180	1010190	1010200	1010210	1010220	1010230
	ABW-01	ABRW-00	ABRW-01	ABRW-01S	ABRW-01P	ACRW-22	ACRW-22S	ACRW-22P	ACRW-33	ACRW-33S	ACRW-33P
BC-2020-RV-A 蘇生用弁 成人用	○	○	○	○	○	○	○	○	○	○	○
BC-2020-SBW-A 蘇生用バッグ シリコン製 成人用	○	○	○	○	○	○	○	○	○	○	○
BC-2020-IV 吸気用弁	○	○	○	○	○	○	○	○	○	○	○
BC-2020-RS-V 酸素リザーバー弁		○	○	○	○	○	○	○	○	○	○
BC-2020-RS-BA 酸素リザーバーバッグ 2600 mL		○	○	○	○	○	○	○	○	○	○
BC-2020-SM-AL シリコンマスク 成人用 大	○		○	○	○	○	○	○	○	○	○
BC-2020-SM-AM シリコンマスク 成人用 中						○	○	○	○	○	○
BC-2020-SM-AS シリコンマスク 成人用 小									○	○	○
BC-2020-AW-AL エアウェイ 成人用 大No.4						○	○	○	○	○	○
BC-2020-AW-AM エアウェイ 成人用 中No.3						○	○	○	○	○	○
BC-2020-AW-AS エアウェイ 成人用 小No.2									○	○	○
BC-01M-TB ソフトクリアケース 中				○			○			○	
BC-2S-TP エマジンケース 32×10.5×30 cm								○			○
標準価格	¥22,000	¥23,500	¥26,000	¥29,000	販売終了	¥28,800	¥31,800	販売終了	¥31,500	¥34,500	販売終了

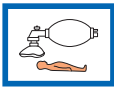

小児用蘇生器

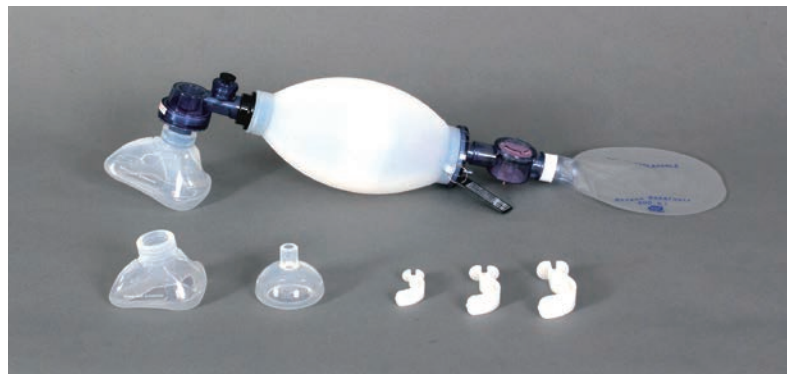

(写真はCCRW-33です。)

構成品	ベーシックタイプ					コンプリートタイプ					
	1010240 CBW-01	1010250 CBRW-00	1010260 CBRW-01	1010270 CBRW-01S	1010280 CBRW-01P	1010290 CCRW-22	1010300 CCRW-22S	1010310 CCRW-22P	1010320 CCRW-33	1010330 CCRW-33S	1010340 CCRW-33P
BC-2020-RV-CI 蘇生用弁 小児用	○	○	○	○	○	○	○	○	○	○	○
BC-2020-SBW-C 蘇生用バッグ シリコン製 小児用	○	○	○	○	○	○	○	○	○	○	○
BC-2020-IV 吸気用弁	○	○	○	○	○	○	○	○	○	○	○
BC-2020-RS-V 酸素リザーバー弁		○	○	○	○	○	○	○	○	○	○
BC-2020-RS-BCI 酸素リザーバーバッグ 600 mL		○	○	○	○	○	○	○	○	○	○
BC-2020-SM-AM シリコンマスク 小児用 大	○		○	○	○	○	○	○	○	○	○
BC-2020-SM-AS シリコンマスク 小児用 中						○	○	○	○	○	○
BC-2020-SM-IL シリコンマスク 小児用 小									○	○	○
BC-2020-AW-AM エアウェイ 成人用 大No.4						○	○	○	○	○	○
BC-2020-AW-AS エアウェイ 成人用 中No.3						○	○	○	○	○	○
BC-2020-AW-IL エアウェイ 成人用 小No.2									○	○	○
BC-01M-TB ソフトクリアケース 中				○			○			○	
BC-2S-TP エマジンケース 32×10.5×30 cm					○			○			○
標準価格	¥22,000	¥23,500	¥26,000	¥29,000	販売終了	¥28,800	¥31,800	販売終了	¥31,000	¥34,000	販売終了

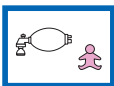

新生児用蘇生器

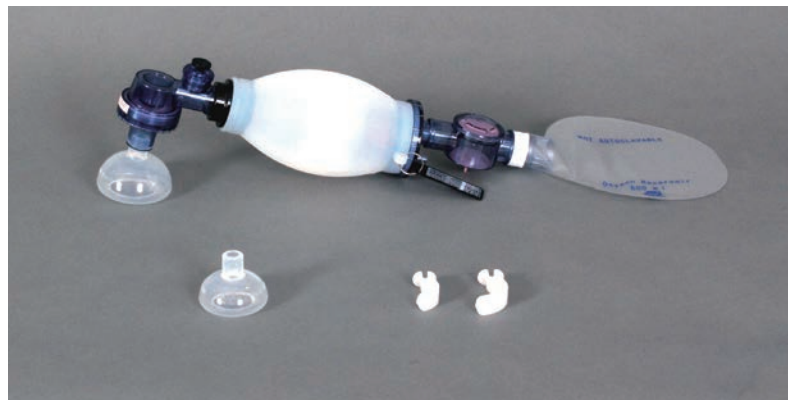

(写真はICRW-22です。)

構成品	ベーシックタイプ					コンプリートタイプ		
	1010350 IBW-01	1010360 IBRW-00	1010370 IBRW-01	1010380 IBRW-01S	1010390 IBRW-01P	1010400 ICRW-22	1010410 ICRW-22S	1010420 ICRW-22P
BC-2020-RV-CI 蘇生用弁 新生児用	○	○	○	○	○	○	○	○
BC-2020-SBW-I 蘇生用バッグ 新生児用	○	○	○	○	○	○	○	○
BC-2020-IV 吸気用弁	○	○	○	○	○	○	○	○
BC-2020-RS-V 酸素リザーバー弁		○	○	○	○	○	○	○
BC-2020-RS-BCI 酸素リザーバーバッグ 600 mL		○	○	○	○	○	○	○
BC-2020-SM-IL シリコンマスク 新生児用 大	○		○	○	○	○	○	○
BC-2020-SM-IS シリコンマスク 新生児用 小						○	○	○
BC-2020-AW-IL エアウェイ 新生児用 大No.1						○	○	○
BC-2020-AW-IS エアウェイ 新生児用 小No.0						○	○	○
BC-01M-TB ソフトクリアケース 中				○			○	
BC-2S-TP エマジンケース 32×10.5×30 cm					○			○
標準価格	¥21,000	¥23,000	¥25,000	¥28,000	販売終了	¥27,300	¥30,300	販売終了



救急蘇生セット 一般救急用

承認番号20200BZZ01559000 医療機器分類：「高度管理」(クラスⅢ) (特定保守)

オプション品応用例

- ブルークロスシリコンレサシターに、吸引器、気道確保用具等を加えた救急蘇生セットです。
- エマジンケース（透明強化プラスチック製）に収納した救急蘇生セットです。

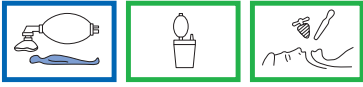

ACRW-HA-2

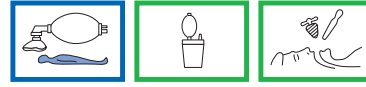

ACRW-HA-3



CCRW-HA-3

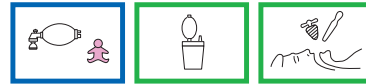

ICRW-HA



構成部品	1110070	1110080	1110090	1110100
	ACRW-HA-2	ACRW-HA-3	CCRW-HA-3	ICRW-HA
BC-ACRW-22 成人用蘇生器 リザーバシステム付	○			
BC-ACRW-33 成人用蘇生器 リザーバシステム付		○		
BC-CCRW-33 小児用蘇生器 リザーバシステム付			○	
BC-ICRW-22 新生児用蘇生器 リザーバシステム付				○
BC-HA-210 手動式吸引器	○	○	○	○
BC-OA-HA 気道確保用具 (※1)	○	○		
BC-OA-HCI 気道確保用具 (※1)			○	○
BC-2040-TF コラン舌鉗子		○	○	
BC-01S-TB ソフトクリアケース小	○	○	○	○
BC-2S-TP エマジンケース 32×10.5×30cm	○	○	○	○
標準価格	販売終了	販売終了	販売終了	販売終了

(※1) 気道確保用具の詳細はP.14を参照下さい。

救急蘇生セット 一般救急用

オプション品応用例

■ソフトなエマジンバッグに収納した救急蘇生セットです。



ARW-1



ARW-2



CRW-3

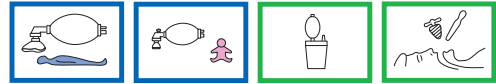

AIRW-2



構成	1110010 ARW-1	1110020 ARW-2	1110030 ARW-3	1110040 CRW-3	1110050 AIRW-2	1110060 AIRW-3
BC-ACRW-22 成人用蘇生器 リザーバシステム付	○	○	○		○	○
BC-CCRW-33 小児用蘇生器 リザーバシステム付				○		
BC-ICRW-22 新生児用蘇生器 リザーバシステム付					○	○
BC-HA-210 手動式吸引器	○	○			○	
BC-FP-300 足踏式吸引器			○	○		○
BC-OA-1 気道確保用具 (※1)	○					
BC-OA-2 気道確保用具 (※1)		○				○
BC-OA-3 気道確保用具 (※1)			○			○
BC-OA-FCI 気道確保用具 (※1)				○		
BC-OA-HACI 気道確保用具 (※1)					○	
BC-OA-FACI 気道確保用具 (※1)						○
BC-2040-TF コラン舌鉗子		○	○	○	○	○
BC-01S-TB ソフトクリアケース小	○	○	○	○	○	○
BC-01S-EM エマジンバッグ小 34×12×22cm	○	○				
BC-01L-EM エマジンバッグ大 40×14×27cm			○	○	○	○
標準価格	¥36,000	¥41,000	¥59,000	¥59,500	¥68,000	¥84,000

(※1) 気道確保用具の詳細はP.14を参照下さい。



救急蘇生セット 一般救急用

オプション品応用例

■ソフトなエマジンバッグに収納した救急蘇生セットです。

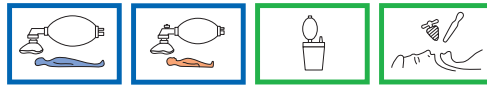

ARW-C-HA

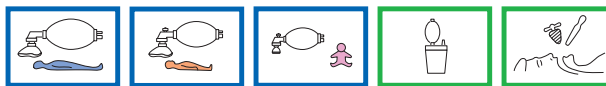

ARW-CI-HA



構成品		1110350	1110360
		ARW-C-HA	ARW-CI-HA
BC-ABRW-01	成人用蘇生器 リザーバーステム付	○	○
BC-CBRW-01	小児用蘇生器 リザーバーステム付	○	○
BC-IBRW-01	新生児用蘇生器 リザーバーステム付		○
BC-2020-SM-AS	シリコンマスク 成人用 小	○	○
BC-2020-SM-IS	シリコンマスク 新生児用 小		○
BC-2020-AW-AL	エアウェイ 成人用 大 No.4	○	○
BC-2020-AW-AM	エアウェイ 成人用 中・小児用 大 No.3	○	○
BC-2020-AW-AS	エアウェイ 成人用 小・小児用 中 No.2	○	○
BC-2020-AW-IL	エアウェイ 小児用 小・新生児用 大 No.1		○
BC-2020-AW-IS	エアウェイ 新生児用 小 No.0		○
BC-HA-210	手動式吸引器	○	○
BC-OA-HACI	気道確保用具 (※1)	○	○
BC-2040-TF	コラン舌鉗子	○	○
BC-01S-TB	ソフトクリアケース	○	○
BC-01L-EM	エマジンバッグ 大 40×14×27cm	○	○
	標準価格	¥60,000	¥80,000

(※1) 気道確保用具の詳細はP.14を参照下さい。

酸素吸入救急蘇生セット **一般救急用**

オプション品応用例

蘇生・吸引・気道確保・酸素吸入の4大機能!!

- 本器は、救急蘇生セットに酸素吸入器を加えた酸素吸入救急蘇生セットです。
- ハードケースは強化軽量、アルミ合板製、ソフトケースERは半防水加工 ナイロン布製です。
- ハードケースの外側には機能（用具）別マーク付、ソフトケースERは手持ち、肩掛け、背負い式です。

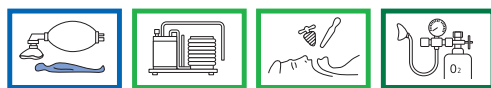

ACRW-OX-FP



ACICRW-OX-FPS

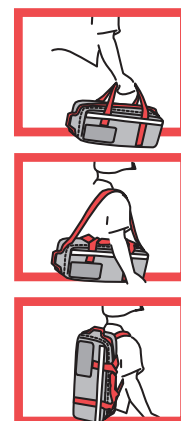

構成品	1110170	1110180	1110190	1110200
	ACRW-OX-FP	ACRW-OX-FPS	ACICRW-OX-FP	ACICRW-OX-FPS
BC-ACRW-33 成人用蘇生器 リザーバシステム付	○	○	○	○
BC-ICRW-22 新生児用蘇生器 リザーバシステム付			○	○
BC-FP-300 足踏式吸引器	○	○	○	○
BC-OA-FA 気道確保用具 (※1)	○	○		
BC-OA-FACI 気道確保用具 (※1)			○	○
BC-2060-ES 救急剪刀	○	○	○	○
BC-OX-200 酸素吸入器	○	○	○	○
BC-01S-TB ソフトクリアケース 小	○	○	○	○
BC-01M-TB ソフトクリアケース 中		2		2
BC-2L-ST エマジンハードケース 57×15×34cm	○		○	
BC-03M-ER エマジンソフトケース 57×20×22cm		○		○
標準価格	販売終了	¥154,000	販売終了	¥182,000

※ 酸素は別売です。(※1) 気道確保用具の詳細はP.14を参照下さい。

**救急蘇生セット 医師挿管用**

オプション品応用例

診断・蘇生・吸引・気道確保・気管挿管の5大機能!!

- 本器は、オプションの診断用具、気管挿管用具を加えた救急蘇生セットです。
- ハードケースは強化軽量、アルミ合板製、ソフトケースERは半防水加工 ナイロン布製、エマジンバッグはビニールレザー製です。
- ハードケースの外側には機能（用具）別マーク付、ソフトケースERは手持ち、肩掛け、背負い式です。

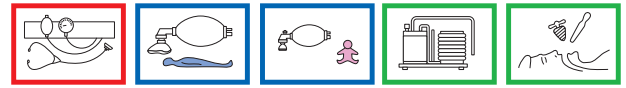

ACRW-ED-FP

ACICRW-ED-FPS



ACRW-E-HA

ICRW-E-HA



構成品	1110110	1110120	1110130	1110140	1110150	1110160
	ACRW-ED-FP	ACRW-ED-FPS	ACICRW-ED-FP	ACICRW-ED-FPS	ACRW-E-HA	ICRW-E-HA
BC-DI-S 診断用具（※3）	○	○	○	○		
BC-ACRW-33 成人用蘇生器 リザーバシステム付	○	○	○	○	○	
BC-ICRW-22 新生児用蘇生器 リザーバシステム付			○	○		○
BC-FP-300 足踏式吸引器	○	○	○	○		
BC-HA-210 手動式吸引器					○	○
BC-OA-FA 気道確保用具（※1）	○	○				
BC-OA-FACI 気道確保用具（※1）			○	○		
BC-OA-HA 気道確保用具（※1）					○	
BC-OA-HCI 気道確保用具（※1）						○
BC-2040-TF コラン舌鉗子	○	○	○	○	○	
BC-ET-A-DX 気管挿管用具（※2）	○	○				
BC-ET-AI-DX 気管挿管用具（※2）			○	○		
BC-ET-BA-DX 気管挿管用具（※2）					○	
BC-ET-BI-DX 気管挿管用具（※2）						○
BC-01S-TB ソフトクリアケース 小	○	○	○	○	○	○
BC-01M-TB ソフトクリアケース 中		2		2		
BC-2M-PT エマジンハードケース 44×15×38cm	○					
BC-5S-PTS エマジンハードケース 38×34×32cm			○			
BC-03M-ER エマジンソフトケース 57×20×22cm		○		○		
BC-01L-EM エマジンバッグ 大 40×14×27cm					○	
BC-01S-EM エマジンバッグ 小 34×12×22cm						○
標準価格	販売終了	¥175,000	販売終了	¥218,000	¥82,500	¥73,500

（※1）気道確保用具の詳細はP.14を参照下さい。（※2）気管挿管用具の詳細はP.15を参照下さい。（※3）その他構成品の詳細はP24、P25、P26を参照下さい。

酸素吸入救急蘇生セット **医師挿管用**

オプション品応用例

診断・蘇生・吸引・気道確保・酸素吸入・気管挿管の6大機能!!

- 本器は、救急蘇生セットに酸素吸入器を加えた酸素吸入救急蘇生セットです。
- ハードケースは強化軽量・アルミ合板製、ソフトケースERは半防水加工 ナイロン布製です。
- ハードケースの外側には機能（用具）別マーク付、ソフトケースERは手持ち、肩掛け、背負い式です。



AEW-OX-FS

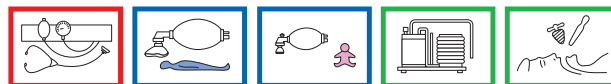

AIEW-OX-FS



ACRW-ED-OX-FP

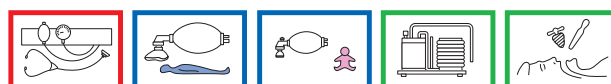

ACICRW-ED-OX-FP



構成部品	1110210	1110220	1110230	1110240
	AEW-OX-FS	AIEW-OX-FS	ACRW-ED-OX-FP	ACICRW-ED-OX-FP
BC-DI-S 診断用具（※3）	○	○	○	○
BC-ACRW-33 成人用蘇生器 リザーバシステム付	○	○	○	○
BC-ICRW-22 新生児用蘇生器 リザーバシステム付	○	○	○	○
BC-FP-300 足踏式吸引器	○	○	○	○
BC-OA-FA 気道確保用具（※1）	○	○	○	○
BC-OA-FACI 気道確保用具（※1）	○	○	○	○
BC-2040-TF コラン舌鉗子	○	○	○	○
BC-OX-200 酸素吸入器	○	○	○	○
BC-ET-A-DX 気管挿管用具（※2）	○	○	○	○
BC-ET-AI-DX 気管挿管用具（※2）	○	○	○	○
BC-ET-A 気管挿管用具（※2）	○	○	○	○
BC-ET-AI 気管挿管用具（※2）	○	○	○	○
BC-015-TB ソフトクリアケース 小	○	○	○	○
BC-01M-TB ソフトクリアケース 中	2	2	○	○
BC-03M-ER エマジンソフトケース 57×20×22cm	○	○	○	○
BC-2L-PTS エマジンハードケース 57×19×36cm	○	○	○	○
標準価格	¥216,000	¥258,000	販売終了	販売終了

※ 酸素は別売です。（※1）気道確保用具の詳細はP.14を参照下さい。（※2）気管挿管用具の詳細はP.15を参照下さい。（※3）その他構成品の詳細はP24、P25、P26を参照下さい。



足踏式吸引器・手動式吸引器

停電・救急用・災害用として優れた機能を発揮します。

ブルークロス フット サクションポンプ (足踏式吸引器) FP-300



- ブルークロスフットサクシヨンポンプは、電気または酸素が使用できないときに、室内・室外において、いつでもすぐに使用できます。
- 特に、停電時、災害用として優れた機能を発揮します。小型軽量で携帯に便利です。

商品コード	1310010	1310020
品番	FP-300 成人用	FP-190 新生児用
最大吸引圧	-40 kPa (-30 cmHg)	-25 kPa (-19 cmHg)
吸引量	25 L/min	16 L/min
寸法	190 × 100 × 170 mm	190 × 100 × 170 mm
質量	0.95 kg	0.88 kg
材質	吸引瓶 300mL: ポリカーボネイト	吸引瓶 300mL: ポリカーボネイト
標準価格	¥ 22,000	¥ 22,000



※吸引カテーテルは別売です。

ブルークロス ハンドバルブアスピレーター (手動式吸引器) HA-210

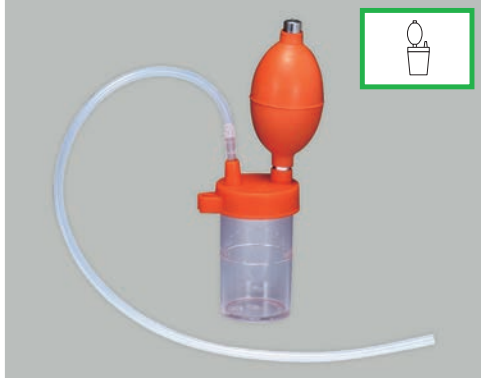

手動式吸引器では最大クラスの吸引力です。

- 本器は、いつでもすぐに使用できるハンドタイプの吸引器です。
- 成人から新生児の羊水吸引まで、幅広く使用できます。
- 更に、みえーるキット (別売) により鼻水吸引に使用できます。



商品コード	1310030
品番	HA-210
最大吸引圧	-28 kPa (-21 cmHg)
材質	吸引瓶 120mL: ポリカーボネイト キャップ: シリコン
標準価格	¥ 4,500

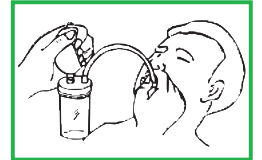

※吸引カテーテルは別売です。

気道確保用具・開口器・舌鉗子



気道確保用具

人工蘇生器オプション品

構成品	OA-FA	OA-FCI	OA-FACI	OA-HA	OA-HCI	OA-HACI	OA-1	OA-2	OA-3
BC-2020-SC-1A シリコン蛇管アダプター付(延長用)	○		○	○		○		○	○
BC-2020-SC-1CI シリコン蛇管アダプター付(延長用)		○	○		○	○			
BC-7-1 酸素チューブ	○	○	○	○	○	○		○	○
BC-2040-TC 板状舌圧子	○	○	○	○	○	○		○	○
BC-2040-MG エスマル開口器	○		○	○		○			
BC-2040-MG-H ハイステル開口器							○	○	○



			標準価格
1	2010010 BC-2040-MG	エスマル開口器	¥800
2	2030010 BC-2040-MG-H	ハイステル開口器	販売終了
3	2030020 BC-2040-TF	コラン舌鉗子	販売終了

エマジンケース・ソフトクリアケース・エマジンバッグ



			標準価格
1	1820010 BC-2S-TP	エマジンケース 32×10.5×30cm	販売終了
2	1820020 BC-01L-TB	ソフトクリアケース大 30×14×22cm	¥4,000
3	1820030 BC-01M-TB	ソフトクリアケース中 30×11×14cm	¥3,000
4	1820040 BC-01S-TB	ソフトクリアケース小 21×11×3cm	¥1,000

			標準価格
5	1820050 BC-01L-EM	エマジンバッグ大 40×14×27cm	¥5,500
6	1820060 BC-01S-EM	エマジンバッグ小 34×12×22cm	¥4,500

気管挿管用具

人工蘇生器・気管挿管オプション品

スタンダードタイプ

ET-AI

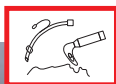

デラックスタイプ

ET-AI-DX



構成品	スタンダードタイプ			デラックスタイプ			
	1210010	1210020	1210030	1210040	1210050	1210060	1210070
	ET-A	ET-I	ET-AI	ET-A-DX	ET-I-DX	ET-AI-DX	ET-ACI-DX
	成人	新生児	成人・新生児	成人	新生児	成人・新生児	成人・小児・新生児
BC-LB-L	喉頭鏡ブレード 電球付 成人用	○	○	○		○	○
BC-LB-M	喉頭鏡ブレード 電球付 小児用						○
BC-LB-S	喉頭鏡ブレード 電球付 新生児用		○		○	○	○
BC-LH	喉頭鏡ハンドル 電池付	○	○	○	○	○	○
BC-2040-SL-14	スタイレット 14Fr	○	○	○		○	○
BC-2040-SL-10	スタイレット 10Fr		○		○		○
BC-2040-MF-L	マギル鉗子 大			○		○	○
BC-2040-MF-S	マギル鉗子 小				○		○
BC-2040-BB-L	バイトブロック 大	○	○	○		○	○
BC-2060-ES	救急剪刀	○	○	○	○	○	○
BC-2060-PH	止血鉗子 ペアン	○	○	○	○	○	○
BC-2150-ST	サージカルテープ	○	○	○	○	○	○
BC-2040-SC	カフシリンジ	○	○	○	○	○	○
BC-2040-EC	気管内チューブ 成人用 L・M・S	各1		各1		各1	各1
BC-2040-EC	気管内チューブ 新生児用 L・M・S		各1	各1		各1	各1
BC-005M-ET	挿管ケース 33×6.5×16cm	○	○	○	○	○	○
	標準価格	¥42,000	¥41,000	¥57,000	¥52,000	¥51,000	¥67,000

※収納例 ※ ET-BA-DX、ET-BI-DX、ET-BAI-DX、ET-BACI-DXはケースが付属しません。

喉頭鏡セット・バイトブロック・スタイレット・マギル鉗子

マッキントッシュ喉頭鏡セット

LS-3S-E



LS-A-E



LS-I-E



構成品	1210121	1210131	1210141
	LS-3S-E	LS-A-E	LS-I-E
BC-LB-L	喉頭鏡ブレード 電球付 成人用	○	○
BC-LB-M	喉頭鏡ブレード 電球付 小児用	○	
BC-LB-S	喉頭鏡ブレード 電球付 新生児用	○	○
BC-LH	喉頭鏡ハンドル 電池付	○	○
BC-005S-LS	喉頭鏡ケース 18×5.5×19cm	○	
BC-01S-TB	ソフトクリアケース		○
	標準価格	¥39,500	¥16,500



バイトブロック (シリコン製)

	標準価格
1210150 BC-2040-BB-L 大(5個入)	¥4,300
1210160 BC-2040-BB-M 中(5個入)	¥4,300
1210170 BC-2040-BB-S 小(5個入)	¥4,300

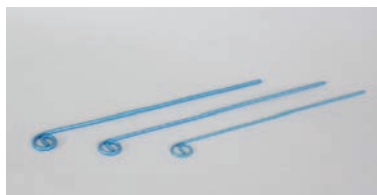

スタイレット

	標準価格
1230070 BC-2040-SL-14 14 Fr	¥500
1230080 BC-2040-SL-12 12 Fr	¥500
1230090 BC-2040-SL-10 10 Fr	¥500



マギル鉗子

	標準価格
1230100 BC-2040-MF-L 大	販売終了
1230110 BC-2040-MF-S 小	販売終了



エマジン オキシゲンシステム（酸素吸入器）

- 本器は、呼吸困難、或いは酸素欠乏状態に際し、室内、室外において、いつでもすぐに使用できる救急用、災害用、介護用に適した酸素吸入器です。
- エマジン オキシゲンシステムには、オプションとして、酸素マスク、酸素カニューラ等各付属品を用意しております。用途に応じ自由にお選びください。

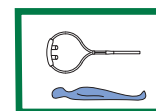
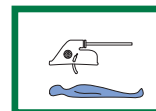

スタンダードタイプ

(流量：4 L/分)

構成品		30分用	60分用
		1610180 OX-100S	1610190 OX-200S
BC-S-32-4	定流量ミニ減圧弁（流量：4 L/分）	○	○
BC-4-1	中濃度用酸素マスク チューブ付	○	○
BC-6-1S	酸素カニューラ チューブ付	○	○
BC-2020-OC-1	酸素容器 1L	○	
BC-2020-OC-2	アルミ酸素容器 2L		○
BC-03S-OX	ショルダーケース 小	○	
BC-03M-OX	ショルダーケース 中		○
標準価格		¥48,000	¥54,000

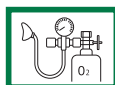

※ 酸素は別売です。

※ OX-200は、ケースなしです。

ダイヤル式流量計タイプ

(デラックス)

構成品		1610200	1610210
		OX-100DX	OX-200DX
BC-D-Y15	ダイヤル式流量計付減圧弁	○	○
BC-4-1	中濃度用酸素マスク チューブ付	○	○
BC-6-1S	酸素カニューラ チューブ付	○	○
BC-2020-OC-1	酸素容器 1L	○	
BC-2020-OC-2	アルミ酸素容器 2L		○
BC-03S-OX	ショルダーケース 小	○	
BC-03M-OX	ショルダーケース 中		○
標準価格		¥54,000	¥60,000



※ 酸素は別売です。

- ケースは手持ち、肩掛け、背負い式です。

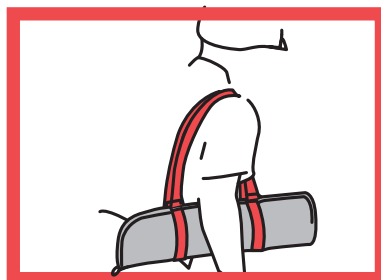
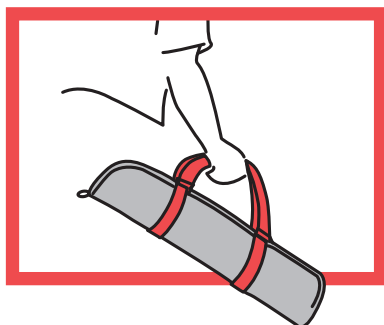

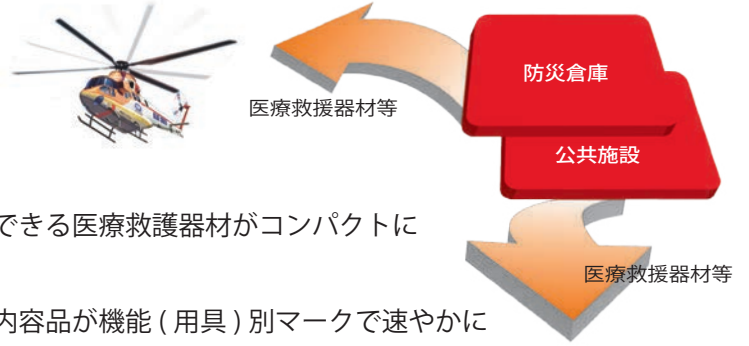

概略仕様

- 1、医師の確保がされた場合、医療救護処置のできる医療救護器材がコンパクトにまとめていること
- 2、医療救護器材は、ケースを閉めたままでも内容品が機能（用具）別マークで速やかに判別できること
- 3、救護所や災害現場等への携行が迅速に行えるために、ケースは手持ち、背負い、又は肩掛け式であること
- 4、電気が使用できない処でも蘇生、吸引、酸素吸入の救命処置が手動で行える仕様であること
- 5、蘇生器の成人用蘇生バッグには、小児及び新生児用蘇生弁が接続できない安全仕様であること

● 救急医療セット EK-300

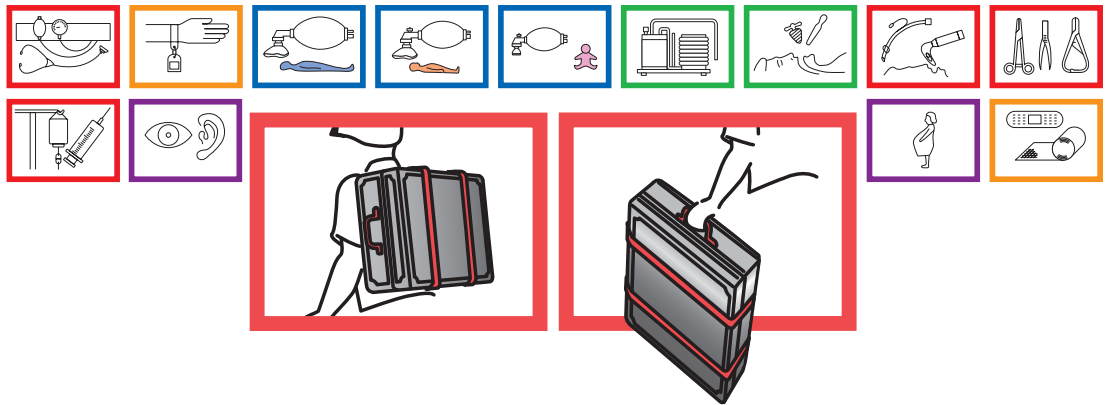

● 救急医療セット EK-10S

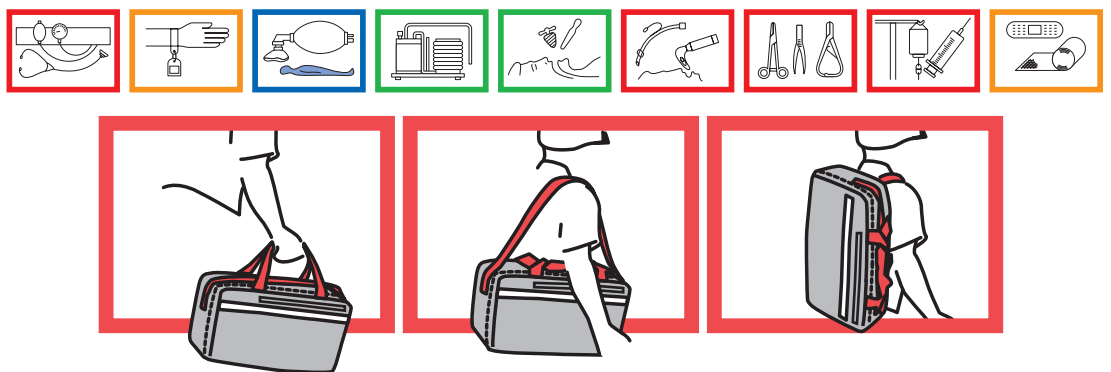

● 酸素吸入救急蘇生セット AIEW-OX-FS





救急医療セット EKシリーズ

オプション品応用例

- ブルークロスの救急医療セットは、災害現場における一次及び二次救命処置から後方医療機関への緊急搬送までの、あらゆる医療救護活動を、よりスムーズで確実に行なうことを目的に、今日までの経験と実績を生かし研究開発された製品です。
- 救急医療セットには、医師挿管用としてのEKシリーズと、一般救急用としてのFKシリーズがあります。

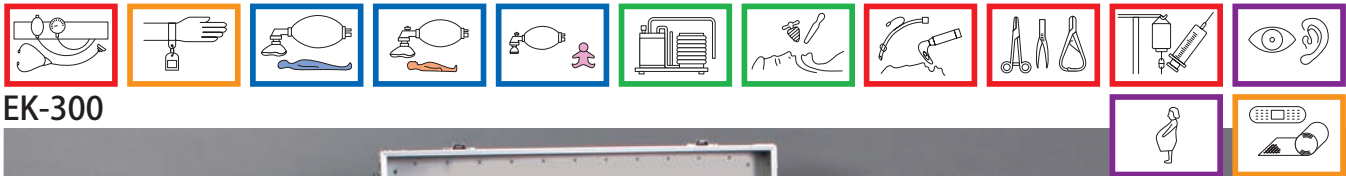

EK-300



- 用途 ● 災害対策、医療救護、医師会、ドクターズカー、救護所、救急センター等
- 特長 ● 集団災害等、多発症患者への医療救護活動が、成人から新生児まで大規模に使用できます。
- ケースの外側に、機能（用具）別マークが付きですので、ケースを閉めたままでも内容品の判別ができます。
- 仕様 ● ケースは、耐蝕アルミ製、リベット仕上げです。＊ケースにはキャスターが付いており、取っ手・背負い両用式です。
- 寸法：61×19.5×41cm

構成品	1710010	1710020
	EK-100	EK-300
BC-DI-S 診断用具（※3）	○	○
BC-IM-L 識別連絡用具（※3）	○	○
BC-ACRW-33 成人用蘇生器 リザーバシステム付	○	○
BC-CCRW-33 小児用蘇生器 リザーバシステム付	○	○
BC-ICRW-22 新生児用蘇生器 リザーバシステム付	○	○
BC-FP-300 足踏式吸引器	○	○
BC-OA-FACI 気道確保用具（※1）	○	○
BC-2060-ES 救急剪刀（※3）	○	○
BC-ET-AI 気管挿管用具（※2）	○	○
BC-ET-ACI-DX 気管挿管用具（※2）	○	○
BC-2062-ST 縫合切開用具（※3）	○	○
BC-SI-L 注射輸液用具（※3）	○	○
BC-EE-NS 眼科耳鼻科用具（※3）	○	○
BC-OB-S 助産用具（※3）	○	○
BC-BS-L 包帯材料（※3）	○	○
BC-015-TB ソフトクリアケース 小	○	○
BC-7L-195 エマジンハードケース 61×19.5×41cm	○	○
標準価格	販売終了	販売終了

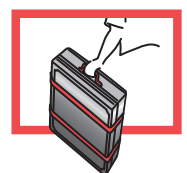

（※1）気道確保用具の詳細はP14を参照下さい。（※2）気管挿管用具の詳細はP15を参照下さい。（※3）その他構成品の詳細はP24、P25、P26を参照下さい。

酸素吸入救急医療セット EKシリーズ

オプション品応用例

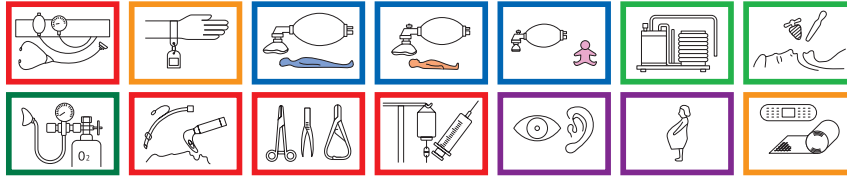

EK-600



- 用途 ● 災害対策、医療救護、医師会、ドクターズカー、救護所、救急センター等
- 特長 ● EK-100、300に酸素吸入器を加えた酸素吸入救急医療セットです。
 ● 集団災害等、多発症患者への医療救護活動が、成人から新生児まで大規模に使用できます。
 ● ケースの外側に、機能（用具）別マークが付いてますので、ケースを閉めたままでも内容品の判別ができます。
- 仕様 ● ケースは、耐蝕アルミ製、リベット仕上げです。※ケースにはキャスターが付いており、取っ手・背負い両用式です。
 ● 寸法：61×24×41cm

構成品	1710090	1710100
	EK-200	EK-600
BC-DI-S 診断用具（※3）	○	○
BC-IM-L 識別連絡用具（※3）	○	○
BC-ACRW-33 成人用蘇生器 リザーバシステム付	○	○
BC-CCRW-33 小児用蘇生器 リザーバシステム付	○	○
BC-ICRW-22 新生児用蘇生器 リザーバシステム付	○	○
BC-FP-300 足踏式吸引器	○	○
BC-OA-FACI 気道確保等用具（※1）	○	○
BC-2060-ES 救急剪刀（※3）	○	○
BC-OX-200 酸素吸入器	○	○
BC-ET-AI 気管挿管用具（※2）	○	○
BC-ET-ACI-DX 気管挿管用具（※2）	○	○
BC-2062-ST 縫合切開用具（※3）	○	○
BC-SI-L 注射輸液用具（※3）	○	○
BC-EE-NS 眼科耳鼻科用具（※3）	○	○
BC-OB-S 助産用具（※3）	○	○
BC-BS-L 包帯材料（※3）	○	○
BC-01S-TB ソフトクリアケース 小	○	○
BC-7L-240 エマジンハードケース 61×24×41cm	○	○
標準価格	販売終了	販売終了

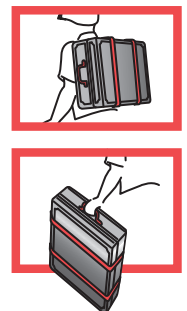

酸素は別売です。（※1）気道確保用具の詳細はP14を参照下さい。（※2）気管挿管用具の詳細はP15を参照下さい。（※3）その他構成品の詳細はP24、P25、P26を参照下さい。



救急医療セット EKシリーズ

オプション品応用例

- 用途 ● 災害対策、医療救護、医師会、ドクターズカー、救護所、救急センター等
- 特長 ● 集団災害等、多発生患者への医療救護活動に使用できます。
● ケースの外側に、機能（用具）別マークが付いてますので、ケースを開けたままでも内容品の判別ができます。
- 仕様 ● ハードケース：強化軽量、アルミ合板製、39×31×33cm
● ソフトケース：半防水加工、ナイロン布製、57×25×40cm

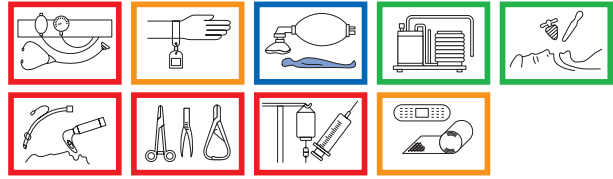

EK-10S



構成部品	1710030	1710040
	EK-10	EK-10S
BC-DI-S 診断用具 (※3)	○	○
BC-IM-S 識別連絡用具 (※3)	○	○
BC-ACRW-33 成人用蘇生器 リザーバシステム付	○	○
BC-FP-300 足踏式吸引器	○	○
BC-OA-FA 気道確保用具 (※1)	○	○
BC-2060-ES 救急剪刀 (※3)	○	○
BC-ET-A 気管挿管用具 (※2)	○	○
BC-ET-BA-DX 気管挿管用具 (※2)	○	○
BC-SH-S 外科ホルスター (※3)	○	○
BC-SI-S 注射輸液用具 (※3)	○	○
BC-BS-S 包帯材料 (※3)	○	○
BC-01S-TB ソフトクリアケース 小	○	○
BC-01M-TB ソフトクリアケース 中	○	3
BC-01L-TB ソフトクリアケース 大	○	○
BC-5M-PTS エマジンハードケース 39×31×33cm	○	○
BC-03L-EMB エマジンソフトケース 57×25×40cm	○	○
標準価格	販売終了	販売終了

- (※1) 気道確保用具の詳細はP14を参照下さい。
(※2) 気管挿管用具の詳細はP15を参照下さい。
(※3) その他構成品の詳細はP24、P25、P26を参照下さい。

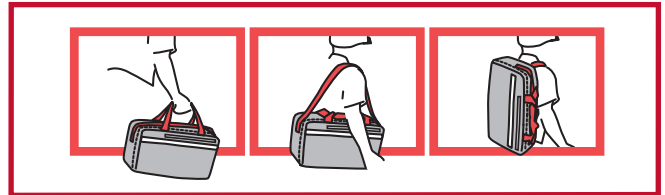

- 用途 ● 災害対策、医療救護、医師会、ドクターズカー、救護所、救急センター等
- 特長 ● 集団災害等、多発生患者への医療救護活動が、成人から新生児まで使用できます。
● ケースの外側に、機能（用具）別マークが付いてますので、ケースを開けたままでも内容品の判別ができます。
- 仕様 ● ハードケース：強化軽量、アルミ合板製、39×31×33cm
● ソフトケース：半防水加工、ナイロン布製、57×25×40cm

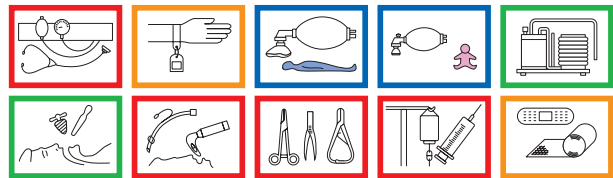

EK-30



構成部品	1710050	1710060
	EK-30	EK-30S
BC-DI-S 診断用具 (※3)	○	○
BC-IM-S 識別連絡用具 (※3)	○	○
BC-ACRW-33 成人用蘇生器 リザーバシステム付	○	○
BC-ICRW-22 新生児用蘇生器 リザーバシステム付	○	○
BC-FP-300 足踏式吸引器	○	○
BC-OA-FACI 気道確保用具 (※1)	○	○
BC-2060-ES 救急剪刀 (※3)	○	○
BC-ET-AI-DX 気管挿管用具 (※2)	○	○
BC-ET-BAI-DX 気管挿管用具 (※2)	○	○
BC-SH-S 外科ホルスター (※3)	○	○
BC-SI-S 注射輸液用具 (※3)	○	○
BC-BS-S 包帯材料 (※3)	○	○
BC-01S-TB ソフトクリアケース 小	○	4
BC-01M-TB ソフトクリアケース 中	○	○
BC-01L-TB ソフトクリアケース 大	○	○
BC-5M-PTS エマジンハードケース 39×31×33cm	○	○
BC-03L-EMB エマジンソフトケース 57×25×40cm	○	○
標準価格	販売終了	販売終了

- (※1) 気道確保用具の詳細はP14を参照下さい。
(※2) 気管挿管用具の詳細はP15を参照下さい。
(※3) その他構成品の詳細はP24、P25、P26を参照下さい。

酸素吸入救急医療セット EKシリーズ

オプション品応用例

- 用途 ● 災害対策、医療救護、医師会、ドクターズカー、救護所、救急センター等
- 特長 ● 救急医療セットに、酸素吸入器を加えた酸素吸入救急医療セットです。
- 集団災害等、多発患者への医療救護活動に使用できます。
 - ケースの外側に、機能（用具）別マークが付いてますので、ケースを閉めたままでも内容品の判別ができます。
- 仕様 ● ハードケース：強化軽量、アルミ合板製、57×22×44cm
- ソフトケース：半防水加工、ナイロン布製、57×25×40cm

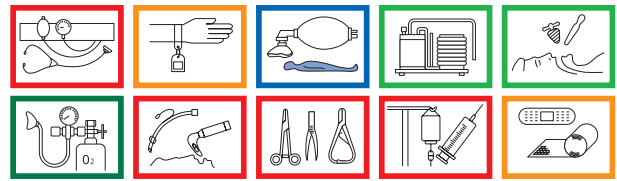

EK-20S



構成	品名	1710110	1710120
		EK-20	EK-20S
BC-DI-5	診断用具（※3）	○	○
BC-IM-5	識別連絡用具（※3）	○	○
BC-ACRW-33	成人用蘇生器 リザーバシステム付	○	○
BC-FP-300	足踏式吸引器	○	○
BC-OA-FA	気道確保用具（※1）	○	○
BC-2060-ES	救急剪刀（※3）	○	○
BC-OX-200	酸素吸入器	○	○
BC-ET-A	気管挿管用具（※2）	○	○
BC-ET-BA-DX	気管挿管用具（※2）	○	○
BC-SH-5	外科ホルスター（※3）	○	○
BC-SI-5	注射輸液用具（※3）	○	○
BC-BS-5	包帯材料（※3）	○	○
BC-01S-TB	ソフトクリアケース 小	○	○
BC-01M-TB	ソフトクリアケース 中	○	3
BC-01L-TB	ソフトクリアケース 大	○	○
BC-2LL-PTS	エマジンハードケース 57×22×44cm	○	○
BC-03L-EMB	エマジンソフトケース 57×25×40cm	○	○
標準価格		販売終了	販売終了

- (※1) 気道確保用具の詳細はP14を参照下さい。
- (※2) 気管挿管用具の詳細はP15を参照下さい。
- (※3) その他構成品の詳細はP24、P25、P26を参照下さい。

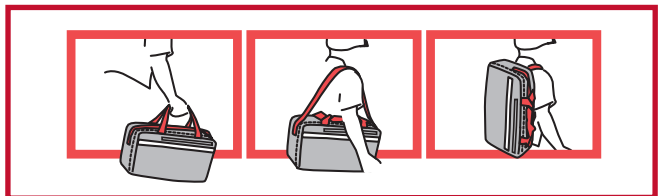

- 用途 ● 災害対策、医療救護、医師会、ドクターズカー、救護所、救急センター等
- 特長 ● 救急医療セットに、酸素吸入器を加えた酸素吸入救急医療セットです。
- 集団災害等、多発患者への医療救護活動を成人から新生児まで使用できます。
 - ケースの外側に、機能（用具）別マークが付いてますので、ケースを閉めたままでも内容品の判別ができます。
- 仕様 ● ハードケース：強化軽量、アルミ合板製、57×22×44cm
- ソフトケース：半防水加工、ナイロン布製、57×25×40cm

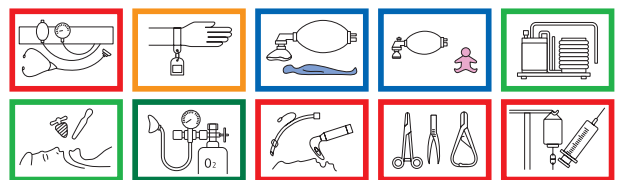

EK-60



構成	品名	1710130	1710140
		EK-60	EK-60S
BC-DI-5	診断用具（※3）	○	○
BC-IM-5	識別連絡用具（※3）	○	○
BC-ACRW-33	成人用蘇生器 リザーバシステム付	○	○
BC-ICRW-22	新生児用蘇生器 リザーバシステム付	○	○
BC-FP-300	足踏式吸引器	○	○
BC-OA-FACI	気道確保用具（※1）	○	○
BC-2060-ES	救急剪刀（※3）	○	○
BC-OX-200	酸素吸入器	○	○
BC-ET-AI-DX	気管挿管用具（※2）	○	○
BC-ET-BAI-DX	気管挿管用具（※2）	○	○
BC-SH-5	外科ホルスター（※3）	○	○
BC-SI-5	注射輸液用具（※3）	○	○
BC-BS-5	包帯材料（※3）	○	○
BC-01S-TB	ソフトクリアケース 小	○	○
BC-01M-TB	ソフトクリアケース 中	○	4
BC-01L-TB	ソフトクリアケース 大	○	○
BC-2LL-PTS	エマジンハードケース 57×22×44cm	○	○
BC-03L-EMB	エマジンソフトケース 57×25×40cm	○	○
標準価格		販売終了	販売終了

- ※ 酸素は別売です。（※1）気道確保用具の詳細はP14を参照下さい。
- （※2）気管挿管用具の詳細はP15を参照下さい。
- （※3）その他構成品の詳細はP24、P25、P26を参照下さい。



救急医療セット FKシリーズ

オプション品応用例

- 用途 ● 医療救護班、救護所、保健室、体育施設、事業所等
 特長 ● 一般救急用のスタンダードタイプです。
 仕様 ● ケースは、内容品が一目でわかるソフトタイプのビニールレザー製です。

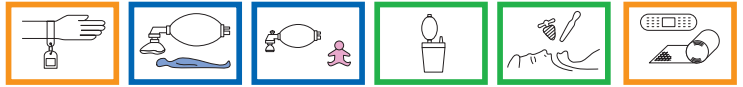
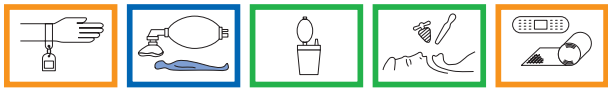
**FK-30S****FK-10S**

構成品	1710070	1710080
	FK-10S	FK-30S
BC-IM-5 識別連絡用具 (※2)	○	○
BC-ACRW-33 成人用蘇生器 リザーバシステム付	○	○
BC-ICRW-22 新生児用蘇生器 リザーバシステム付	○	○
BC-HA-210 手動式吸引器	○	○
BC-OA-HA 気道確保用具 (※1)	○	
BC-OA-HACI 気道確保用具 (※1)		○
BC-2060-ES 救急剪刀 (※2)	○	○
BC-2060-DFN ピンセット 13 cm 無 (※2)	○	○
BC-BS-SS 包帯材料 (※2)	○	○
BC-01S-TB ソフトクリアケース 小	○	○
BC-01L-EM エマジンバッグ 大 40×14×27cm	○	○
標準価格	¥55,500	¥82,500

(※1) 気道確保用具の詳細はP14を参照下さい。(※2) その他構成品の詳細はP24、P25、26Pを参照下さい。

酸素吸入救急医療セット FKシリーズ

オプション品応用例

- 用途 ● 医療救護班、救護所、保健室、体育施設、事業所等
 特長 ● 救急医療セットに、酸素吸入器を加えた一般救急用の酸素吸入救急医療セットです。
 仕様 ● ハードケースは、強化軽量、アルミ合板製です。
 ● ソフトケースは、半防水加工、ナイロン布製です。

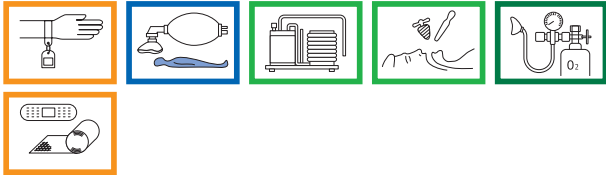

FK-200

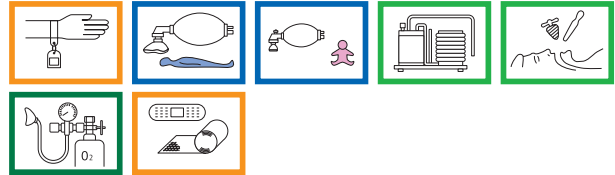

FK-600S



構成品	1710150 FK-200	1710160 FK-600S
BC-IM-5 識別連絡用具 (※2)	○	○
BC-ACRW-33 成人用蘇生器 リザーバシステム付	○	○
BC-ICRW-22 新生児用蘇生器 リザーバシステム付		○
BC-FP-300 足踏式吸引器	○	○
BC-OA-FA 気道確保用具 (※1)	○	
BC-OA-FACI 気道確保用具 (※1)		○
BC-2060-ES 救急剪刀 (※2)	○	○
BC-2060-DFN ピンセット 13 cm 無 (※2)	○	○
BC-OX-200 酸素吸入器	○	○
BC-BS-55 包帯材料 (※2)	○	○
BC-01S-TB ソフトクリアケース 小	○	○
BC-01M-TB ソフトクリアケース 中		4
BC-2L-ST エマジンハードケース 57×15×34cm	○	
BC-03L-EMB エマジンソフトケース 57×25×40cm		○
標準価格	販売終了	販売終了

※ 酸素は別売です。(※1) 気道確保用具の詳細はP14を参照下さい。(※2) その他構成品の詳細はP24、P25、26Pを参照下さい。

エマジンソフトケース EMB



■ 手持ち、肩掛け、背負い式です。(ショルダーストラップ、バックパックストラップ付属)





診断用具・識別連絡用具・縫合切開用具・注射輸液用具

救急医療セットオプション品

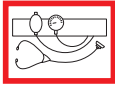

診断用具

BC-DI-S

構成品

BC-2001-SS	聴診器	1
BC-2001-AS	血圧計	1
BC-2001-PH	打診器	1



識別連絡用具

BC-IM-L, BC-IM-S

構成品

構成品		IM-L	IM-S
BC-2020-SM-AL	連絡カード	30	9
BC-2020-SM-AM	ボールペン	1	1
BC-2020-SM-AS	識別バンド 3色	各10	各3
BC-2020-SM-IL	サインペン 赤・黒	各1	各1
BC-2020-SM-IS	メモ用紙	1	1



診断用具



縫合切開用具

BC-2062-ST

構成品

BC-2060-MN	持針器 16cmマッチュー	1
BC-2060-KH	コッヘル鉗子 14.5cm	2
BC-2060-PH	ペアン鉗子 14.5cm	2
BC-2060-SSS	直剪刀 14cm	1
BC-2060-SSC	曲剪刀 14cm	1
BC-2060-DFT	ピンセット 13cm有	1
BC-2060-DFN	ピンセット 13cm無	1
BC-2060-PD	外科ゾンデ	1
BC-2060-PDG	外科ゾンデ有溝	1
BC-2060-SBH10	メス円刃刀	1
BC-2060-SBH11	メス尖刃刀	1
BC-2060-SS	縫合糸シルクブレード No.30, No.20, No.10	各10
BC-2060-SN	縫合針 外科強 No.1, No.3, No.5	各10
BC-2060-SSN	針付縫合糸 外科針シルクブレード	5
BC-2060-RS	偏平鉤	2
BC-2060-SGN10	注射器 針付 10mL	1
BC-2060-SGN5	注射器 針付 5mL	1
BC-2060-SNG23	注射針 ディスポ 23G	1
BC-2060-CNG23	カテラン針 ディスポ 23G	1
BC-2150-SDL	滅菌ガーゼ L	5
BC-2150-DH	穴明布 白	1
BC-2150-CS	三角巾	1
BC-2140-SG	手術手袋 No.7, No.7.5	各1
BC-CST	アルミカスト 中板付	1



識別連絡用具



縫合切開用具

※収納例



注射輸液用具

BC-SI-L, BC-SI-S

構成品

構成品		SI-L	SI-S
BC-2060-SG2	注射器 2.5mL	5	2
BC-2060-SG5	注射器 5mL	5	2
BC-2060-SG20	注射器 20mL	5	2
BC-2060-ND21	注射針 21G	10	5
BC-2060-ND23	注射針 23G	10	5
BC-2060-TQ	駆血帯	2	1
BC-2070-ID	輸液セット	5	2
BC-2070-SD	翼付針	5	2
BC-2070-TI	静脈針	5	2
BC-4S-AC	アンブルケース	1	1



注射輸液用具



眼科耳鼻科用具

BC-EE-NS

構成品

BC-2110-EP	眼帯 ガーゼ付	2
BC-2110-ER	開眼器 デスマル	2
BC-2110-GA	点眼棒 色分	3
BC-2110-DB	点眼瓶 ケース入り	3
BC-CST-EI	眼科ケース	1
BC-2040-TD	舌圧子 板状	2
BC-2120-NS	鼻鏡 ハルトマン	1
BC-2120-ES	耳鏡 3ツ組	1
BC-2120-LA	咽頭捲綿子 ハルトマン	1
BC-2120-ENA	耳鼻捲綿子 ルツェ	3
BC-2120-END	耳鼻用ピンセット 無鉤	1
BC-2120-NP	鼻用消息子	1
BC-2120-LM	咽頭鏡 3ツ組	1
BC-CST	アルミカスト 中板付	1
BC-2120-EW	洗眼瓶	1
BC-2120-EB	受水器	1
BC-2120-HM	額帯鏡	1

眼科耳鼻科用具



※収納例



包帯材料

BC-BS-L, BC-BS-S, BS-SS

構成品

		BS-L	BS-S	BS-SS
BC-2150-GBM	耳付包帯 M	4	2	2
BC-2150-GBS	耳付包帯 S	6	3	3
BC-2150-EB	弾性包帯 M	2	1	
MBC-2150-EBS	弾性包帯 S	2	1	
BC-2140-FB	救急絆 30入	2	1	1
BC-2150-ST05	サージカルテープ	2	1	
BC-2150-ST2	サージカルテープ	2	1	
BC-2150-SDL	滅菌ガーゼ L	5	2	2
BC-2150-SDS	滅菌ガーゼ S	10	3	3
BC-2150-CA	綿棒 50入	2	1	
BC-2150-GA	清浄綿 20入	2	1	1
BC-2150-CS	三角巾	10	5	2
BC-2170-TQ	止血帯	2	1	1
BC-2170-BH	止血棒	5	2	1
BC-2170-DC	傷票	5	2	1
BC-2140-RS	救急シート	5	2	1
BC-2140-SG	手術手袋 No.7, No.7.5	各2	各1	
BC-2140-AS	副木 L, M	各2	各1	

包帯材料



助産用具

BC-OB-S

構成品

BC-2130-US	臍帯剪刀	1
BC-2130-UC	臍帯クリップ	2
BC-2130-OP	分娩バック	1

助産用具





外科ホルスター・救急剪刀

救急医療セットオプション品



外科ホルスター

BC-SH-S

構成品

BC-2060-MN	持針器 16cmマッチュー	1
BC-2060-KH	コッヘル鉗子 14.5cm	1
BC-2060-PH	ペアン鉗子 14.5cm	1
BC-2060-SSS	直剪刀 14cm	1
BC-2060-DFN	ピンセット 13cm 無	1
BC-2060-PD	外科ゾンデ	1
BC-2060-SSN	針付縫合糸 外科針シルクブレード	2
BC-2060-SB10	替刃メス No.10	2
BC-2060-SB11	替刃メス No.11	2
BC-2060-HB3	メスホルダー No.3	1
BC-2150-SDS	滅菌ガーゼ S	2
BC-003S-SH	外科ホルスター	1

外科ホルスター

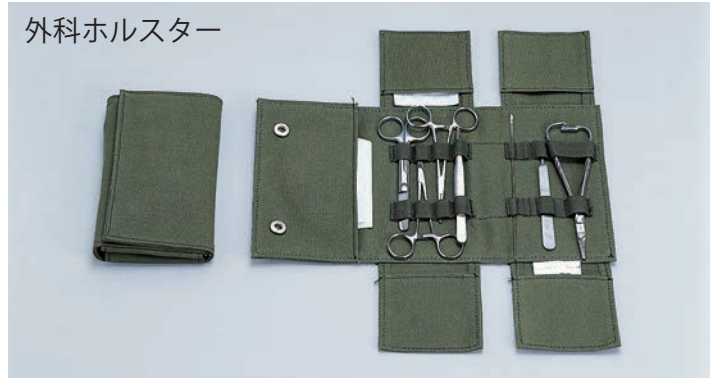

※収納例

エマジン万能バサミ



救急剪刀（エマジン万能バサミ）

- 包帯用、ギブス用、テーピング用、工作用として、紙、布、ゴムホース、アルミ板等、やわらかいものから硬いものまで良く切れます。
- 刃先が丸くて安全です。

- 本 体：特殊ステンレス製、高周波処理済、電線の皮むき付
- ハンドル：特殊プラスチック製、ひも通し穴付
- 寸法質量：19cm 60g

			標準価格
1920010	2060-ES	救急剪刀（エマジン万能バサミ）	¥1,300

※小箱（10本入）、大箱（200本入）も用意してあります。

Japanese Quality
BLUE CROSS®

エマジンソフトケース



エマジンソフトケース EMB

- エマジンソフトケース EMB は、半防水加工、手持ち、肩掛け、背負い式、脱着可能な挿管ホルダー付です。(ショルダーストラップ、バックパックストラップ付属)
- ケースの外側には、機能(用具)別マーク及び救急隊等のネームカードを差し込めます。
- 搬送中等は、ケースを閉めたままでも酸素吸入及び酸素ポンベの残量確認ができます。
- 寸法：57×25×40cm

1820080	BC-03L-EMB	エマジンソフトケース EMB	標準価格 販売終了
---------	------------	----------------	--------------



エマジンソフトケース ER

- 手持ち、肩掛け、背負い式です。(ショルダーストラップ、バックパックストラップ付属)

● 寸法：57×20×22cm

1820070	BC-03M-ER	エマジンソフトケース ER	標準価格 ¥50,000
---------	-----------	---------------	-----------------



ブルークロスのあゆみ



1982 災害用医療資材カタログ



1984 酸素式蘇生器
海外向けカタログ

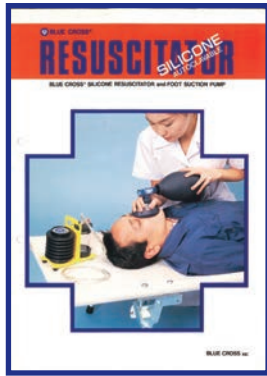

1985 手動式蘇生器
海外向けカタログ



1991 救急蘇生セットカタログ



1991 救急医療セットカタログ



1999 小型吸引器カタログ

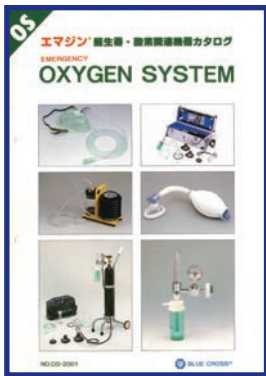

2001 蘇生器・酸素関連機器カタログ



2009 総合カタログ

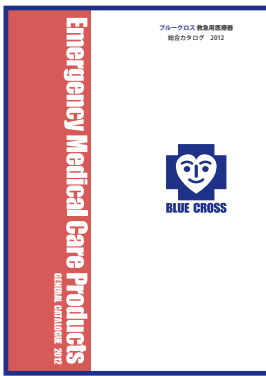

2012 総合カタログ



2018 小型吸引器カタログ

- 1981 ブルークロス株式会社を設立。
- 1982 自治体向けに災害用医療資材の企画・販売を開始。
- 1983 海外向けに酸素吸入蘇生装置の企画・販売を開始。
- 1985 販売会社として株式会社ブルークロス・エマージェンシーを設立。
国産初のオートクレーブ滅菌可能なシリコン製人工蘇生器の開発・製造を開始。
足踏式吸引器・手動式吸引器の開発・製造を開始。
- 1987 酸素吸入器・酸素マスク・酸素カニューラの開発・製造を開始。
- 1988 国産初のデマンド式人工蘇生器の開発・製造を開始。
- 1990 救急蘇生セット・救急医療セットの開発・製造を開始。
- 1996 電動式小型吸引器の開発・製造を開始。(EP-1500)
- 1999 国産初の長寿命ブラシレス DC モーター駆動の小型吸引器の開発・製造を開始。
- 2001 川越工場完成。
- 2002 壁掛式吸引器 セパレートの開発・製造を開始。
- 2005 大型吸引器 スリムの製造を開始。
- 2006 ISO 13485 認証取得。
- 2007 ネブライザー「ネブコン Mini」の製造を開始。
- 2010 ダイヤル式減圧弁の製造を開始。
- 2012 鼻水吸引市場に「おもいやり・みえーるシリーズ」の開発・製造を開始。
- 2016 ブルークロス 株式会社 創立 35 周年
- 2017 壁掛け式吸引器 フルモデルチェンジ
- 2018 小型吸引器全シリーズ フルモデルチェンジ

ブルークロス 経営理念

“自社生産の救急用医療器を通じ、生命尊厳の健康社会に貢献いたします。”

ブルークロスは、プレホスピタルケア、病院・救急医療、災害医療、医療介護の現場等からの情報収集・情報提供等のご協力を得ながら、高齢化やグローバル化にも対応します。蘇生器・吸引器・酸素吸入器・ネブライザー・救急医療セット等を独自の技術・設計方針で研究・開発、設計・製造及び販売を行っております。

“工夫を生み出す企業文化のもと、安全に対しては妥協を許さない、そして厳しい品質管理により、救急用医療器の専門・優良企業を目指します。”

益々高度化と細分化する医療に対応し、かつ医療の進歩と現場からのニーズにお応えするために、“ブルークロス”、“エマジン”、“ネブコン” 及び “みえーる” ブランドの様々な製品を提案していきます。



www.bluecross-e.co.jp



ブルークロスの新キャラクター
「エマちゃん」です。

※カタログ表示価格は「メーカー希望小売価格」の為、消費税は含まれておりません。別途消費税が加算されます。

※製品は改良のため、カタログ掲載の仕様と異なる場合もありますので、予めご了承下さい。

、「ブルークロス」、「エマジン」、「ネブコン」及び「みえーる」はブルークロス株式会社の登録商標です。

代理店	特約店